

# Benutzerhandbuch

*Wärmebild-Monokular*

# ***LYNX 3.0-SERIE***

*V6.0.4 202510*



Kontakt

# INHALT

<b>1</b>	<b>Überblick .....</b>	<b>1</b>
1.1	Hauptfunktion .....	1
1.2	Aufbau .....	2
<b>2</b>	<b>Vorbereitung .....</b>	<b>5</b>
2.1	Akku einsetzen .....	5
2.1.1	Akku-Anleitung .....	5
2.1.2	Einsetzen der Batterien .....	5
2.2	Kabelanschluss .....	6
2.3	Ein-/Ausschalten .....	7
2.4	Auto. Bildschirm aus .....	8
2.5	Beschreibung des Menüs .....	9
2.6	App-Verbindung .....	9
2.7	Firmware-Status .....	11
2.7.1	Firmware-Status prüfen .....	11
2.7.2	Gerät aktualisieren .....	11
<b>3</b>	<b>Bildeinstellungen .....</b>	<b>13</b>
3.1	Dioptrien einstellen .....	13
3.2	Fokus einstellen .....	13
3.3	Helligkeit einstellen .....	14
3.4	Kontrast einstellen .....	14
3.5	Farbtemperatur einstellen .....	14
3.6	Schärfe einstellen .....	15
3.7	Szene auswählen .....	15
3.8	Paletten einstellen .....	16
3.8.1	Benutzerdefinierte aktivierte Paletten .....	16
3.8.2	Paletten umsch. ....	16
3.9	Bild-im-Bild-Modus einstellen .....	19
3.10	Digitalzoom einstellen .....	20
3.11	Defekte Pixel korrigieren .....	20
<b>4</b>	<b>Entfernung messen .....</b>	<b>22</b>
<b>5</b>	<b>Allgemeine Einstellungen .....</b>	<b>24</b>
5.1	OSD einstellen .....	24
5.2	Markenlogo festlegen .....	24
5.3	Bildstil festlegen .....	25
5.4	Einbrennschutz .....	25
5.5	Erfassen und Video .....	25
5.5.1	Bild erfassen .....	25
5.5.2	Audio einstellen .....	26

# Benutzerhandbuch für Wärmebild-Monokular

---

5.5.3	Video aufnehmen.....	26
5.5.4	Anzeigen lokaler Dateien.....	27
5.6	Stelle mit höchster Temperatur verfolgen .....	28
5.7	Dateien exportieren .....	28
5.7.1	Dateien über HIKMICRO Sight exportieren.....	28
5.7.2	Dateien über PC exportieren .....	29
<b>6</b>	<b>Systemeinstellungen .....</b>	<b>31</b>
6.1	Datum anpassen .....	31
6.2	Zeit synchronisieren.....	31
6.3	Sprache einstellen .....	31
6.4	Gerätebildschirm an den PC übertragen.....	32
6.5	Einheit einstellen .....	32
6.6	Passcode für Bildschirmsperre festlegen.....	33
6.6.1	Passcode aktivieren .....	33
6.6.2	Zugangscod ändern.....	33
6.7	Gerätedaten anzeigen .....	34
6.8	Gerät wiederherstellen .....	34
6.9	Gerät zurücksetzen .....	35
<b>7</b>	<b>Häufig gestellte Fragen .....</b>	<b>36</b>
7.1	Warum blinkt die Ladeanzeige nicht ordnungsgemäß?.....	36
7.2	Warum leuchtet die Betriebsanzeige nicht? .....	36
7.3	Das Bild ist nicht scharf, wie kann es eingestellt werden? .....	36
7.4	Aufnahme oder Aufzeichnung schlägt fehl. Welches Problem liegt vor?.....	36
7.5	Warum erkennt der PC das Gerät nicht?.....	36

# 1 Überblick

HIKMICRO LYNX 3.0 ist ein kompaktes und leichtes Wärmebildmonokular, das für Mobilität und Benutzerfreundlichkeit konzipiert ist. Mit verbesserter Bildqualität durch höhere Wärmeempfindlichkeit und KI-gestützte Bildalgorithmen sorgt es für außergewöhnliche Klarheit und detaillierte Erkennung, selbst bei schwierigen Wetterbedingungen, bei Tag und Nacht. Es eignet sich hervorragend für die Jagd, Vogelbeobachtung, Wildtierbeobachtung sowie Such- und Rettungseinsätze und setzt einen neuen Standard in puncto Leistung und Zuverlässigkeit.

## 1.1 Hauptfunktion

- **Image Pro 3.0:** Ausgestattet mit dem Image Pro 3.0-Bildgebungsalgorithmus liefert LYNX 3.0 minimale Details von Tiermerkmalen und mehrschichtige Hintergründe mit weniger Rauschen.
- **HSIS (HIKMICRO Shutterloses Bildsystem):** LYNX 3.0 unterstützt die Shutterless-Technologie, einen dynamischen Lernprozess ohne Verlust der Bildqualität. Dies macht regelmäßige Kalibrierungspausen überflüssig und stellt sicher, dass Sie im Einsatz nie einen kritischen Moment verpassen.
- **Lokales Album:** Das lokale Album speichert aufgenommene Bilder und Videos mit Rückstoßaktivierung, die Ihnen dabei helfen, zu klären, ob Sie sofort Erfolgserlebnisse haben.
- **Video und Foto:** Das integrierte Speichermodul unterstützt Videoaufzeichnung und Aufnahme von Fotos.
- **App-Verbindung:** Das Gerät kann Fotos aufnehmen, Videos aufzeichnen und Einstellungen über die HIKMICRO Sight App vornehmen, nachdem es über einen Hotspot Ihrem Smartphone verbunden wurde.
- **Zoom Pro:** Diese Funktion verbessert die Details vergrößerter Live-Ansichtsbilder und ermöglicht so eine klarere und präzisere Darstellung.

1.2

**Aufbau**



**Hinweis**

- Das Aussehen kann je nach Modell variieren. Bitte nehmen Sie das tatsächliche Produkt als Referenz.
- Die Bilder in diesem Handbuch dienen nur der Veranschaulichung. Bitte nehmen Sie das tatsächliche Produkt als Referenz.







Abbildung 1-1 Aufbau

Tabelle 1-1 Tasten und Komponenten

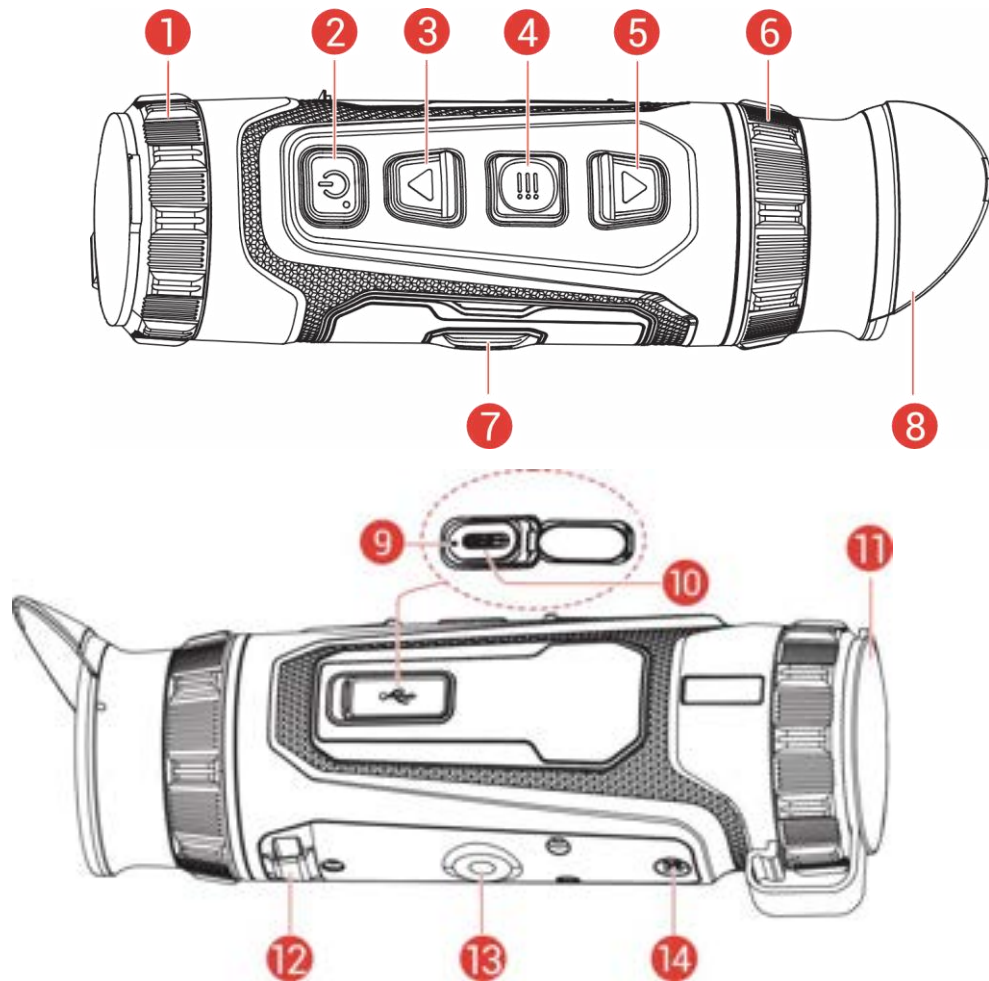
Nr.	Komponente	Beschreibung
1	Fokusring	Stellen Sie den Fokus ein, um die Ziele klar zu erkennen.
2	 Ein/Aus-Taste	<ul style="list-style-type: none"> <li>• Drücken: Standby-Modus/Gerät aufwecken.</li> <li>• Gedrückt halten: Ein-/Ausschalten.</li> </ul>

3	 Nach-oben-Taste	<p>Nicht-Menümodus:</p> <ul style="list-style-type: none"> <li>● Drücken: Schnappschüsse aufnehmen.</li> <li>● Gedrückt halten: Starten/stoppen der Videoaufnahme.</li> </ul> <p>Menümodus: Nach oben.</p>
4	 Modus-Taste	<p>Nicht-Menümodus:</p> <ul style="list-style-type: none"> <li>● Drücken: Paletten umschalten.</li> <li>● Gedrückt halten: Rufen Sie das Menü auf.</li> </ul> <p>Menümodus:</p> <ul style="list-style-type: none"> <li>● Drücken: Parameter bestätigen/einstellen.</li> <li>● Gedrückt halten: Speichern und Menü verlassen.</li> </ul>
5	 Nach-unten-Taste	<p>Nicht-Menümodus:</p> <ul style="list-style-type: none"> <li>● Drücken: Digitalzoom umschalten.</li> <li>● Gedrückt halten: Ungleichmäßigkeit der Anzeige korrigieren (FFC).</li> </ul> <p>Menümodus: Nach unten.</p>
6	Dioptrieneinstellring	Stellt die Dioptrieneinstellung ein.
7	Akkufach	Zum Halten der Akkus.
8	Okular	Das dem Auge am nächsten liegende Teil, um das Ziel zu sehen.
9	Ladeanzeige	<p>Zeigt den Ladestatus des Geräts an.</p> <ul style="list-style-type: none"> <li>● Blinkt rot und grün: Es ist ein Fehler aufgetreten.</li> <li>● Durchgehend rot: Ladezyklus.</li> <li>● Leuchtet Grün: Vollständig aufgeladen.</li> </ul>
10	Type-C-Schnittstelle	Versorgen Sie das Gerät mit Strom oder übertragen Sie Daten mit einem Typ-C-Kabel.
11	Objektivdeckel	Schützt das Objektiv.
12	Loch für die Handschlaufe	Zum Befestigen der Handschlaufe.
13	Befestigung für ein Stativ	Zur Befestigung eines Stativs.
14	Mikrofon	Zum aufnehmen von audio.



### Hinweis

- Die Betriebsanzeige leuchtet rot, wenn das Gerät eingeschaltet ist.
-

- Wenn Sie bei aktivierter Funktion „Auto. Bildschirm aus“  drücken, um in den Standby-Modus zu wechseln, können Sie für das Aufwecken des Geräts dieses auch neigen oder drehen. Im Abschnitt **Auto. Bildschirm aus** erhalten Sie Informationen zu den detaillierten Abläufen.
-

## 2 Vorbereitung

### 2.1 Akku einsetzen

#### 2.1.1 Akku-Anleitung

- Nehmen Sie den externen Akku heraus, wenn das Gerät längere Zeit nicht benutzt wird.
- Die externe wiederaufladbare Batterie ist vom Typ 18650, und die Batteriegröße sollte 19 mm × 70 mm betragen. Die Nennspannung beträgt 3,635 V, und die Akkukapazität beträgt 3300 mAh.
- Um eine bessere Leitfähigkeit zu gewährleisten, sollten Sie bei Verschmutzung des Batteriefachdeckels das Gewinde mit einem sauberen Tuch abwischen.

#### 2.1.2 Einsetzen der Batterien

Legen Sie die Batterie in das Batteriefach ein.

##### *Schritte*

1. Schieben Sie die Batteriefachdeckel-Verriegelung in Pfeilrichtung.



Abbildung 2-1 Die Abdeckung entriegeln

2. Öffnen Sie die Abdeckung und legen Sie die Batterie so in das Batteriefach ein, wie es der positiven und negativen Markierung entspricht.

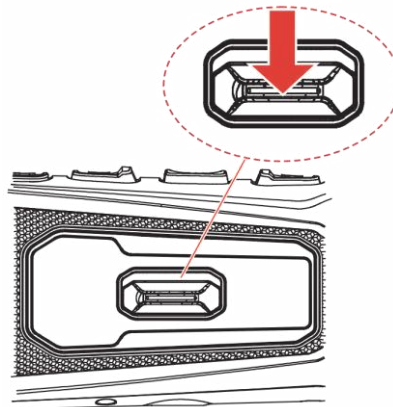

Abbildung 2-2 Einlegen der Batterie

3. Schließen Sie das Batteriefach und verriegeln Sie es.

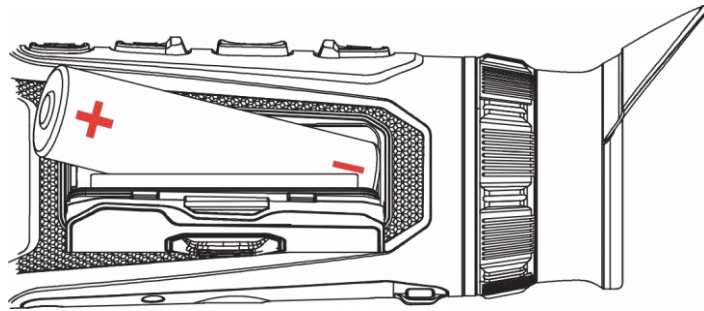

Abbildung 2-3 Die Abdeckung schließen

## 2.2 Kabelanschluss

### *Bevor Sie beginnen*

Vergewissern Sie sich, dass die Batterie im Gerät eingelegt ist.

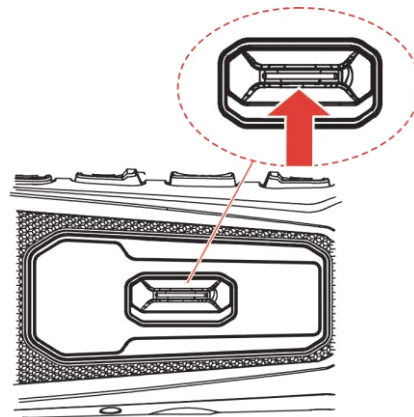
Verbinden Sie Gerät und Netzteil über ein USB-Type-C-Kabel, um das Gerät aufzuladen. Alternativ können Sie das Gerät mit einem PC verbinden, um Dateien zu exportieren.



Abbildung 2-4 Kabelanschluss



## Hinweis

- Laden Sie das Gerät vor der ersten Verwendung mehr als 4 Stunden lang auf.
  - Sie können den Akku auch mit dem Ladegerät aufladen.
  - Die Temperatur beim Aufladen muss zwischen 0 °C und 55 °C liegen.
- 

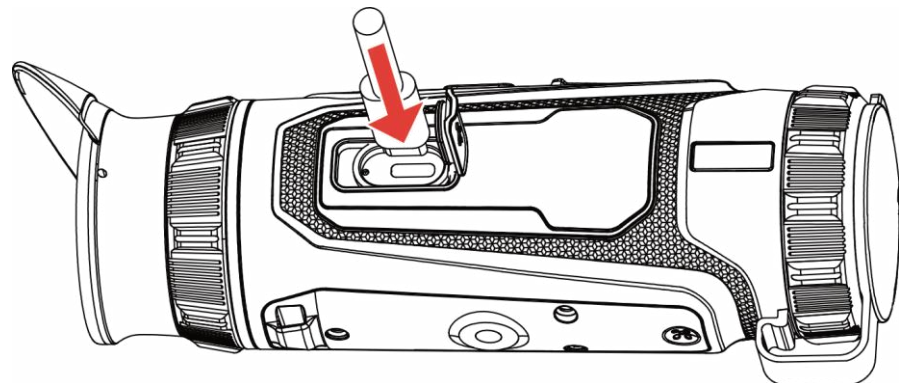
## 2.3 Ein-/Ausschalten

### Einschalten

Wenn das Gerät mit dem Kabel verbunden ist oder der Akku ausreichend aufgeladen ist, halten Sie  gedrückt, um das Gerät einzuschalten.

### Ausschalten

Wenn das Gerät eingeschaltet ist, halten Sie  gedrückt, um es auszuschalten.













## Hinweis

- Beim Ausschalten des Geräts wird ein Countdown zum Ausschalten angezeigt. Sie können eine beliebige Taste drücken, um den Countdown zu unterbrechen und das Ausschalten abzubrechen.
  - Die automatische Abschaltung bei niedrigem Batteriestand kann nicht abgebrochen werden.
- 

### Automatische Abschaltung

Sie können die Zeit zur automatischen Abschaltung für Ihr Gerät festlegen.

#### *Schritte*

1. Halten Sie  gedrückt, um das Menü aufzurufen.
2. Gehen Sie zu  **Erweiterte Einstellungen** und drücken Sie  oder , um  auszuwählen.
3. Drücken Sie , um die Konfigurationsschnittstelle aufzurufen.
4. Drücken Sie  oder , um die gewünschte Zeit für die automatische Abschaltung auszuwählen und dann  zur Bestätigung.
5. Halten Sie  zum Speichern und Verlassen gedrückt.



## Hinweis

- Sie können den Akkustand dem Akkusymbol entnehmen. bedeutet, dass die Batterie voll geladen ist, bedeutet, dass die Batterie schwach ist, und bedeutet, dass der Ladevorgang der Batterie anormal ist.
  - Wenn der Hinweis „Akku schwach“ angezeigt wird, laden Sie den Akku auf.
  - Die automatische Abschaltung wird nur wirksam, wenn das Gerät in den Standby-Modus wechselt und nicht mit der HIKMICRO Sight-App verbunden ist.
  - Der Countdown für die automatische Abschaltung beginnt erneut, wenn das Gerät wieder in den Standby-Modus wechselt oder neu gestartet wird.
- 

## 2.4 Auto. Bildschirm aus

Die Funktion „Auto. Bildschirm aus“ verdunkelt den Bildschirm, um Energie zu sparen und die Akkulaufzeit zu verlängern.

### *Schritte*

1. „Auto. Bildschirm aus“ aktivieren.
  - 1) Halten Sie gedrückt, um das Menü aufzurufen.
  - 2) Gehen Sie zu **Erweiterte Einstellungen** und drücken Sie oder , um auszuwählen.
  - 3) Drücken Sie , um „Auto. Bildschirm aus“ zu aktivieren.
  - 4) Halten Sie zum Speichern der Einstellungen und zum Verlassen gedrückt.
2. Sie können eine der folgenden Methoden nutzen, um bei eingeschaltetem Display in den Standby-Modus zu wechseln:
  - Neigen Sie das Gerät um mehr als 70 ° nach unten.
  - Drehen Sie das Gerät horizontal um mehr als 75 °.
  - Halten Sie das Gerät still und bewegen Sie es 5 Minuten lang nicht.
3. Sie können eine der folgenden Methoden nutzen, um bei ausgeschaltetem Display das Gerät aufzuwecken:
  - Neigen Sie das Gerät von 0 ° bis 60 ° abwärts oder aufwärts.
  - Drehen Sie das Gerät horizontal von 0 ° bis 75 °.
  - Drücken Sie , um das Gerät aufzuwecken.



## Hinweis

Wenn Sie nach der Aktivierung von „Auto. Bildschirm aus“ das Menü aufrufen, wird „Auto. Bildschirm aus“ erst wirksam, wenn Sie das Menü verlassen.

---

## 2.5 Beschreibung des Menüs

Halten Sie in der Live-Ansichtsoberfläche gedrückt, um das Menü anzuzeigen.



Abbildung 2-5 Beschreibung des Menüs (Rund)



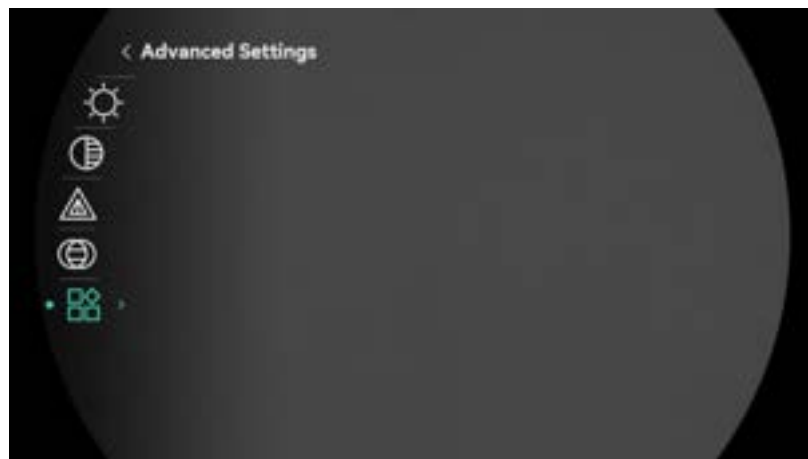

Abbildung 2-6 Beschreibung des Menüs (Rechteckig)

## 2.6 App-Verbindung

Verbinden Sie das Gerät mit der HIKMICRO Sight -App über Hotspot. Anschließend können Sie auf Ihrem Smartphone Fotos aufnehmen, Videos aufzeichnen oder Einstellungen konfigurieren.

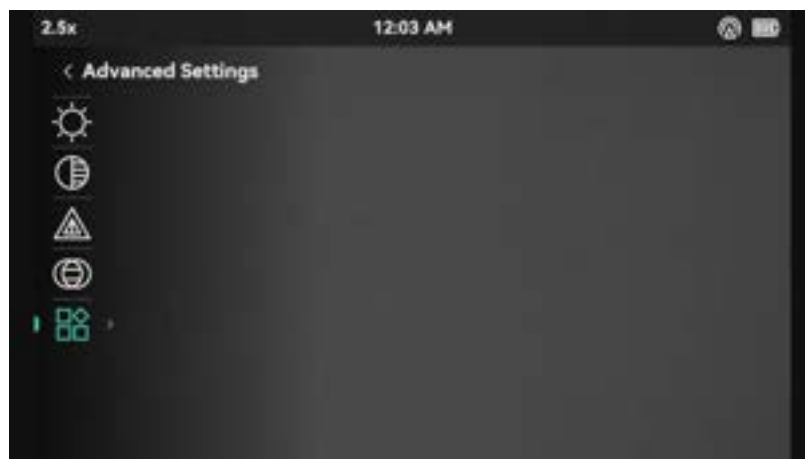
### *Bevor Sie beginnen*

Bestätigen Sie, dass der **Fernsteuerungszugriff** auf dem Gerät aktiviert ist. Halten Sie  gedrückt, um das Menü zu öffnen und gehen Sie zu **Erweiterte Einstellungen > Fernsteuerungszugriff**.

### *Schritte*









1. Suchen Sie nach HIKMICRO Sight im App Store (iOS-System) oder bei Google Play™ (Android-System), um die App herunterzuladen oder scannen Sie den QR-Code, um die App herunterzuladen und zu installieren.



Android



iOS

2. Halten Sie  gedrückt, um das Menü aufzurufen.
3. Gehen Sie zu  **Erweiterte Einstellungen** und drücken Sie  oder , um  auszuwählen.
4. Drücken Sie  um die Einstellungsoberfläche aufzurufen.
5. Drücken Sie  oder , um **Hotspot\_5G** oder **Hotspot\_2.4G** auszuwählen. Die Hotspot-Funktion ist aktiviert.
  - Verwenden Sie 2,4 GHz, wenn Ihr Smartphone 5 GHz nicht unterstützt.
  - 5 GHz wird für Szenarien mit geringer Reichweite innerhalb von 5 m empfohlen, z. B. für die Montage des Geräts am Fahrzeug. Andernfalls verwenden Sie 2,4 GHz.
6. Aktivieren Sie das WLAN Ihres Smartphones ein und verbinden Sie sich mit dem Hotspot.
  - Hotspot-Name: HIKMICRO\_Seriennummer
  - Hotspot-Passwort: Gehen Sie im Menü auf **Hotspot**, um das Passwort zu überprüfen.
7. Öffnen Sie die App und bestätigen Sie den PIN-Code für die Verbindung auf dem Gerät, um Ihr Telefon mit dem Gerät zu verbinden. Sie können die Menüoberfläche des Geräts auf Ihrem Smartphone anzeigen.



## Hinweis

- Wenn das Gerät mit Ihrem Telefon verbunden ist, können Sie das Hotspot-Passwort über die HIKMICRO Sight App ändern.
  - Das Hotspot-Passwort wird aktualisiert, wenn Sie das Gerät zurücksetzen (siehe **Gerät zurücksetzen**). In diesem Fall müssen Sie die Verbindung zum Geräte-Hotspot erneut herstellen.
- 

## 2.7 Firmware-Status

### 2.7.1 Firmware-Status prüfen

#### *Schritte*

1. Öffnen Sie das HIKMICRO Sight und verbinden Sie Ihr Gerät mit der App.
2. Prüfen Sie, ob eine Upgrade-Aufforderung im Geräteverwaltungsmenü angezeigt wird. Wird keine angezeigt, ist die Firmware auf dem neuesten Stand. Andernfalls ist die Firmware nicht die neueste Version.



Abbildung 2-7 Firmware-Status prüfen

3. (Optional) Wenn die Firmware nicht die neueste Version ist, aktualisieren Sie das Gerät. Siehe **Gerät aktualisieren**.

### 2.7.2 Gerät aktualisieren

#### Gerät über HIKMICRO Sight aktualisieren

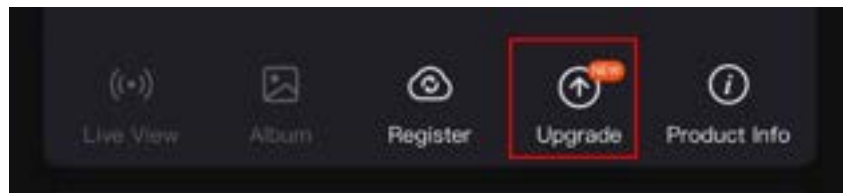
#### *Schritte*

1. Öffnen Sie die HIKMICRO Sight-App und verbinden Sie Ihr Gerät mit der App.
2. Tippen Sie auf die Upgrade-Aufforderung, um die Firmware-Upgrade-Schnittstelle aufzurufen.
3. Tippen Sie zum Starten der Aktualisierung auf **Aktualisieren**.



## Hinweis

Der Aktualisierungsvorgang kann aufgrund von App-Updates variieren.

---

Bitte nehmen Sie die aktuelle App-Version als Referenz.









---

### Gerät per PC aktualisieren

#### *Bevor Sie beginnen*

Bitte besorgen Sie sich zuerst das Aktualisierungspaket.

#### *Schritte*

1. Halten Sie  gedrückt, um das Menü aufzurufen.
2. Gehen Sie zu  **Erweiterte Einstellungen** und drücken Sie  oder , um  auszuwählen.
3. Drücken Sie , um die Konfigurationsschnittstelle aufzurufen.
4. Drücken Sie  oder , um **USB-Flash-Laufwerk** auszuwählen.
5. Verbinden Sie das Gerät über das Kabel mit Ihrem PC.
6. Öffnen Sie den erkannten Datenträger, kopieren Sie die Aktualisierungsdatei und fügen Sie sie dem Stammverzeichnis des Geräts hinzu.
7. Trennen Sie das Gerät von Ihrem PC.
8. Starten Sie das Gerät neu, und es wird automatisch aktualisiert. Der Aktualisierungsvorgang wird im Hauptmenü angezeigt.



#### **Achtung**

Achten Sie darauf, dass das Gerät während der Übertragung des Aktualisierungspakets mit dem PC verbunden ist. Andernfalls kann es zu unnötigen Aktualisierungsfehlern, Schäden an der Firmware usw. kommen.

---

## 3 Bildeinstellungen

Sie können Farbpaletten, Helligkeit, Szenen und DPC (Defective Pixel Correction – Pixelfehlerkorrektur) einstellen, um einen besseren Bildeffekt zu erzielen.

### 3.1 Dioptrien einstellen

Stellen Sie sicher, dass das Okular Ihr Auge abdeckt und richten Sie das Gerät auf das Ziel aus. Stellen Sie den Ring zum Anpassen der Dioptrien ein, bis der OSD-Text oder das Bild scharf ist.



Abbildung 3-1 Dioptrien einstellen



#### Hinweis

Berühren Sie beim Einstellen der Dioptrien NICHT die Objektivoberfläche, um eine Verschmutzung des Objektivs zu vermeiden.

---

### 3.2 Fokus einstellen

Drehen Sie den Fokusring leicht, um die Schärfe des Objektivs einzustellen.



Abbildung 3-2 Fokus einstellen



#### Hinweis









- Berühren Sie bei der Scharfstellung nicht die Objektivoberfläche, um eine Verschmutzung des Objektivs zu vermeiden.
-

- Diese Funktion variiert entsprechend den unterschiedlichen Kameramodellen.
- 

### 3.3 Helligkeit einstellen









Sie können die Bildschirmhelligkeit über das Menü einstellen.

#### *Schritte*

1. Halten Sie  gedrückt, um das Menü aufzurufen.
2. Drücken Sie  oder  zur Auswahl von  und drücken Sie  zur Bestätigung.
3. Drücken Sie  oder , um die Display-Helligkeit einzustellen.
4. Halten Sie  zum Speichern der Einstellungen und zum Verlassen gedrückt.









### 3.4 Kontrast einstellen

#### *Schritte*

1. Halten Sie  gedrückt, um das Menü aufzurufen.
2. Drücken Sie  oder  zur Auswahl von  und drücken Sie  zur Bestätigung.
3. Drücken Sie  oder , um den Kontrast einzustellen.
4. Halten Sie  zum Speichern der Einstellungen und zum Verlassen gedrückt.

### 3.5 Farbtemperatur einstellen

#### *Schritte*



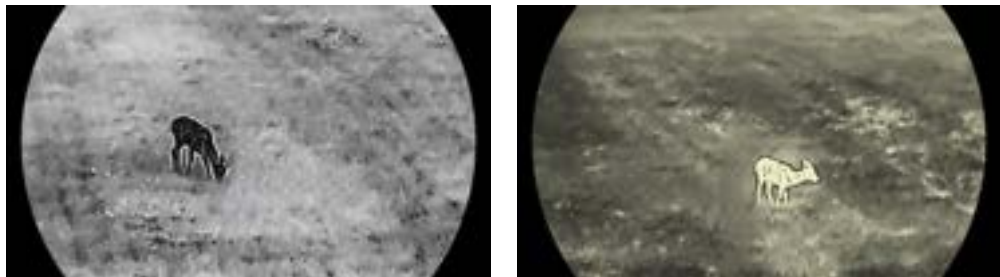





1. Halten Sie  gedrückt, um das Menü aufzurufen.
2. Drücken Sie  oder  zur Auswahl von  und drücken Sie  zur Bestätigung.
3. Drücken Sie  oder , um einen Farbton auszuwählen. Sie können zwischen **Kalt** und **Warm** wählen.
4. Halten Sie  zum Speichern und Verlassen gedrückt.



Kalt Warm  
Abbildung 3-3 Farbtemperatur einstellen

## 3.6 Schärfe einstellen

### *Schritte*

1. Halten Sie  gedrückt, um das Menü aufzurufen.
2. Drücken Sie  oder  zur Auswahl von  und drücken Sie  zur Bestätigung.
3. Drücken Sie  oder , um die Schärfe einzustellen.
4. Halten Sie  zum Speichern und Verlassen gedrückt.











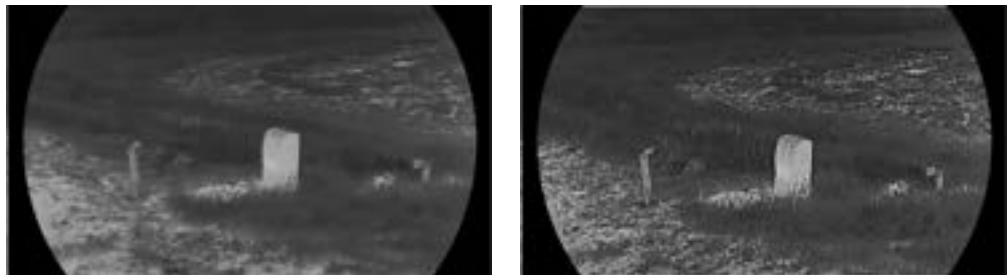

Abbildung 3-4 Vergleich der SchärfEinstellung

## 3.7 Szene auswählen

Sie können eine geeignete Szene entsprechend der tatsächlich verwendeten Szene auswählen, um den Anzeigeeffekt zu verbessern.

### *Schritte*

1. Halten Sie  gedrückt, um das Menü aufzurufen.
2. Gehen Sie zu  **Erweiterte Einstellungen** und drücken Sie  oder , um  auszuwählen.
3. Drücken Sie  um die EinstellungsOberfläche aufzurufen.









4. Drücken Sie  oder , um die Szene umzuschalten.
  - **Beobachtung:** Für normale Szenen wird der Beobachtungsmodus empfohlen.
  - **Erkennung:** Für die Jagdumgebung wird der Erkennungsmodus empfohlen.
5. Halten Sie  zum Speichern der Einstellungen und zum Verlassen gedrückt.

## 3.8 Paletten einstellen

Sie können verschiedene Farbpaletten auswählen, um die gleiche Szene mit unterschiedlichen Effekten anzuzeigen.

### 3.8.1 Benutzerdefinierte aktivierte Paletten

#### *Schritte*

1. Halten Sie  gedrückt, um das Menü aufzurufen.
2. Gehen Sie zu  **Erweiterte Einstellungen** und drücken Sie  oder , um  auszuwählen.
3. Drücken Sie , um die Einstellungsoberfläche aufzurufen.
4. Drücken Sie  oder , um die gewünschten Farbpaletten auszuwählen, und drücken Sie , um sie zu aktivieren.



#### **Hinweis**

Es muss mindestens eine Farbpalette aktiviert werden.

---

5. Halten Sie  gedrückt, um die Einstellungen zu speichern und den Vorgang zu beenden.

### 3.8.2 Paletten umsch.

Drücken Sie in der Live-Ansichtsoberfläche , um zwischen den ausgewählten Farbpaletten zu wechseln.

#### **Weißglühend**

Der heiße Bereich ist in der Ansicht hell gefärbt. Je höher die Temperatur ist, desto heller ist die Farbe.



### Schwarzglühend

Der heiße Bereich ist in der Ansicht dunkel gefärbt. Je höher die Temperatur ist, desto dunkler ist die Farbe.



### Fusion

Das Bild wird von hoher Temperatur zu niedriger Temperatur gehend von weiß, gelb, rot, rosa bis violett eingefärbt.



### Rotglühend

Der heiße Bereich ist in der Ansicht rot gefärbt. Je höher die Temperatur ist, desto rotstichiger ist die Farbe.



### Rot einfarbig

Das gesamte Bild ist rot gefärbt. Je höher die Temperatur ist, desto heller ist die Farbe.



### Grün einfarbig

Das gesamte Bild ist grün gefärbt. Je höher die Temperatur ist, desto heller ist die Farbe.



## 3.9 Bild-im-Bild-Modus einstellen

### *Schritte*







1. Halten Sie  gedrückt, um das Menü aufzurufen.
2. Gehen Sie zu  **Erweiterte Einstellungen** und drücken Sie  oder , um  auszuwählen.
3. Drücken Sie , um den BiB-Modus zu aktivieren oder zu deaktivieren. Die Details werden oben in der Mitte der Ansicht angezeigt.
4. Halten Sie  gedrückt, um die Einstellungen zu speichern und den Vorgang zu beenden.



Abbildung 3-5 BiB-Modus einstellen



### **Hinweis**

- Ist die BiB-Funktion aktiviert, wird nur die BiB-Ansicht vergrößert, wenn Sie den digitalen Zoomfaktor einstellen.
  - In der BiB-Ansicht wird vorübergehend der Zoomfaktor angezeigt, wenn der Digitalzoom des Geräts eingestellt wird.
-

## 3.10 Digitalzoom einstellen

Mit dieser Funktion können Sie das Bild zoomen und herauszoomen. Drücken Sie in der Live-Ansichtsoberfläche , um die Live-Ansicht zwischen 1 ×, 2 ×, 4 × und 8 × umzuschalten.



### Hinweis

- Wenn Sie den Digitalzoomfaktor umschalten, wird im linken Fenster die tatsächliche Vergrößerung angezeigt (tatsächliche Vergrößerung = optische Vergrößerung des Objektivs × digitaler Zoomfaktor). Beispiel: Die optische Vergrößerung des Objektivs ist 2,8× und der digitale Zoom 2×, die tatsächliche Vergrößerung ist 5,6×.
  - Das Zoomverhältnis kann je nach Modell variieren. Bitte nehmen Sie das tatsächliche Produkt als Referenz.
- 

## 3.11 Defekte Pixel korrigieren

Das Gerät kann defekte Pixel auf dem Bildschirm korrigieren, die nicht wie erwartet funktionieren.

### Schritte











1. Halten Sie  gedrückt, um das Menü aufzurufen.
2. Gehen Sie zu  **Erweiterte Einstellungen** und drücken Sie  oder , um  auszuwählen.
3. Drücken Sie auf , um die Pixelfehlerkorrektur-Konfigurationsschnittstelle aufzurufen.
4. Drücken Sie , um die **X-** oder **Y-Achse** auszuwählen. Wenn Sie **X-Achse** wählen, bewegt sich der Cursor nach links und rechts; wenn Sie **Y-Achse** wählen, bewegt sich der Cursor auf und ab.
5. Drücken Sie  oder , um die Koordinaten einzustellen, bis der Cursor das defekte Pixel erreicht.
6. Drücken Sie zweimal , um das tote Pixel zu korrigieren.
7. Halten Sie  gedrückt, um die Einstellungen zu speichern und den Vorgang zu beenden.



Abbildung 3-6 Defekte Pixel korrigieren



### Hinweis

- Das ausgewählte fehlerhafte Pixel kann vergrößert und unten rechts im Menü angezeigt werden.
  - Wenn das OSD im Display das defekte Pixel blockiert, bewegen Sie den Cursor zu dem defekten Pixel. Damit führt das Gerät automatisch eine Spiegelung durch.
-













## 4 Entfernung messen

Das Gerät kann den Abstand zwischen dem Ziel und der Beobachungsposition messen.

### *Bevor Sie beginnen*

Halten Sie beim Messen des Abstands die Hand und die Position unverändert. Andernfalls wird die Genauigkeit beeinflusst.

### *Schritte*



1. Halten Sie  gedrückt, um das Menü aufzurufen.
2. Gehen Sie zu  **Erweiterte Einstellungen** und drücken Sie  oder , um  auszuwählen.
3. Drücken Sie  um die Einstellungsoberfläche aufzurufen.
4. Legen Sie die Einstellungen für das Ziel fest.
  - 1) Drücken Sie  um die Einstellungsoberfläche aufzurufen. Drücken Sie auf  oder , um das Ziel aus den Optionen **Grauwolf, Braunbär, Hirsch** und **Benutzerdef.** auszuwählen.
  - 2) Drücken Sie , um das Einstellungs Menü für die Höhe des Ziels aufzurufen. Drücken Sie , um Ziffer auszuwählen, und drücken Sie  oder , um den Wert zu ändern.



### **Hinweis**

Die verfügbare Höhe reicht von 0,1 m bis 9,0 m.

---

- 3) Halten Sie  gedrückt, um die Einstellungen zu speichern und zur Oberfläche für die Entfernungsmessung zurückzukehren.
5. Richten Sie die Mitte der oberen Markierung mit der Kante der oberen Zielscheibe aus und drücken Sie  zur Bestätigung.
6. Richten Sie die Mitte der unteren Markierung mit der Kante der unteren Zielscheibe aus und drücken Sie  zur Bestätigung.

### *Ergebnis*

Oben rechts im Bild werden das Ergebnis der Entfernungsmessung und die Höhe des Ziels angezeigt.













Abbildung 4-1 Messungsergebnis

## 5 Allgemeine Einstellungen

### 5.1 OSD einstellen

Diese Funktion kann OSD-Informationen in der Live-Ansicht anzeigen oder ausblenden.

#### *Schritte*

1. Halten Sie  gedrückt, um das Menü aufzurufen.
2. Gehen Sie zu  **Erweiterte Einstellungen** und drücken Sie  oder , um  auszuwählen.
3. Drücken Sie , um das OSD-Einstellungsmenü aufzurufen.
4. Drücken Sie  oder , um **Uhrzeit**, **Datum**, oder **OSD** auszuwählen, und drücken Sie , um die ausgewählten OSD-Informationen zu aktivieren oder zu deaktivieren.
5. Halten Sie  zum Speichern und Verlassen gedrückt.



#### **Hinweis**







Wenn Sie **OSD** deaktivieren, werden in der Live-Ansicht keine OSD-Informationen angezeigt.

---

### 5.2 Markenlogo festlegen

Sie können in der Live-Ansichtsoberfläche Snapshots, Videos und das Markenlogo hinzufügen.

#### *Schritte*

1. Halten Sie  gedrückt, um das Menü aufzurufen.
2. Gehen Sie zu  **Erweiterte Einstellungen**, und drücken Sie auf  oder auf , um  auszuwählen.
3. Drücken Sie , um **Markenlogo** zu aktivieren.
4. Halten Sie  gedrückt, um die Einstellungen zu speichern und den Vorgang zu beenden.

#### *Ergebnis*

Das Markenlogo wird unten links auf dem Bild angezeigt.

## 5.3 Bildstil festlegen









Das Gerät unterstützt sowohl runde als auch quadratische Bildschirmstile, die je nach Benutzeranforderungen ausgewählt werden können.



Die Einstellungen des Bildschirmstils können je nach Modell variieren. Bitte nehmen Sie das tatsächliche Produkt als Referenz.

---







### *Schritte*

1. Halten Sie  gedrückt, um das Menü aufzurufen.
2. Gehen Sie zu  **Erweiterte Einstellungen** und drücken Sie  oder , um  auszuwählen.
3. Drücken Sie auf  oder auf , um den Bildschirmstil auszuwählen. **Rund** und **Quadratisch** sind auswählbar.
4. Drücken Sie auf , um die Einstellungen gemäß der Eingabeaufforderung zu bestätigen.

## 5.4 Einbrennschutz

Vermeiden Sie direkte Sonneneinstrahlung und aktivieren Sie die Funktion zur Einbrennschutz, um das Risiko einer Beschädigung des Sensors durch Hitze zu verringern.

### *Schritte*

1. Halten Sie  gedrückt, um das Menü aufzurufen.
2. Gehen Sie zu  **Erweiterte Einstellungen** und drücken Sie  oder , um  auszuwählen.
3. Drücken Sie , um die Funktion zu aktivieren oder zu deaktivieren.
4. Halten Sie  zum Speichern der Einstellungen und zum Verlassen gedrückt.

## 5.5 Erfassen und Video

### 5.5.1 Bild erfassen

Drücken Sie in der Live-Ansicht auf , um ein Bild aufzunehmen.



## Hinweis

- Wenn die Aufnahme erfolgreich war, wird das Foto 1 Sekunde lang eingefroren und auf dem Display wird eine Eingabeaufforderung angezeigt.
  - Informationen zum Exportieren von Bildern finden Sie unter **Dateien exportieren**.
- 

## 5.5.2 Audio einstellen

Wenn Sie die Audiofunktion aktivieren, wird der Ton mit dem Video aufgezeichnet. Falls das Video zu laut ist, können Sie diese Funktion ausschalten.

### Schritte

1. Halten Sie gedrückt, um das Menü aufzurufen.
2. Gehen Sie zu **Erweiterte Einstellungen** und drücken Sie oder , um auszuwählen.
3. Drücken Sie , um diese Funktion zu de-/aktivieren.
4. Halten Sie zum Speichern der Einstellungen und zum Verlassen gedrückt.

## 5.5.3 Video aufnehmen

### Schritte

1. Halten Sie in der Live-Ansichtsoberfläche gedrückt, um die Aufnahme zu starten.



Abbildung 5-1 Aufnahme beginnen

Im Bild werden links die Informationen über die Aufzeichnungsdauer angezeigt.

2. Halten Sie  erneut gedrückt, um die Aufzeichnung zu beenden.

### 5.5.4 Anzeigen lokaler Dateien

Aufgenommene Bilder und Videos werden automatisch auf dem Gerät gespeichert, und Sie können die Dateien in lokalen Alben ansehen.

#### *Schritte*

1. Halten Sie  gedrückt, um das Menü aufzurufen.



2. Gehen Sie zu  **Erweiterte Einstellungen** und drücken Sie  oder , um  auszuwählen.



#### **Hinweis**

Die Alben werden automatisch erstellt und mit Jahr und Monat benannt. Die lokalen Bilder und Videos eines bestimmten Monats werden im entsprechenden Album gespeichert. Beispielsweise werden die Bilder und Videos des Monats August im Jahr 2025 im Album 202508 gespeichert.

---





3. Drücken Sie  oder , um das Album auszuwählen, in dem die Dateien gespeichert sind, und drücken Sie , um das ausgewählte Album aufzurufen.

4. Drücken Sie  oder , um eine Datei zur Ansicht auszuwählen.

5. Drücken Sie , um die ausgewählte Datei und die dazugehörigen Informationen anzuzeigen.









#### **Hinweis**

- Dateien werden in chronologischer Reihenfolge angeordnet, wobei die jüngste Datei ganz oben steht. Wenn Sie die zuletzt aufgenommenen Fotos oder Videos nicht finden, überprüfen Sie bitte die Zeit- und Datumseinstellungen Ihres Geräts. Wenn Sie Dateien ansehen, können Sie zu anderen Dateien wechseln, indem Sie  oder  drücken.
  - Wenn Sie Videos ansehen, können Sie  drücken, um das Video abzuspielen oder anzuhalten.
  - Drücken Sie zum Löschen eines Albums oder einer Datei auf  + , um das Dialogfeld aufzurufen, und löschen Sie das Album oder die Datei entsprechend der Aufforderung.
-

## 5.6 Stelle mit höchster Temperatur verfolgen

Das Gerät kann die Stelle mit der höchsten Temperatur in einer Szene erkennen und sie auf dem Display markieren.

### *Schritte*

1. Halten Sie  gedrückt, um das Menü aufzurufen.
2. Gehen Sie zu  **Erweiterte Einstellungen** und drücken Sie  oder , um  auszuwählen.
3. Drücken Sie , um die Stelle der höchsten Temperatur zu markieren.

### *Ergebnis*



Wenn die Funktion aktiviert ist, zeigt  die Stelle mit der höchsten Temperatur an. Wenn sich die Szene ändert, bewegt sich .



Abbildung 5-2 Stelle mit höchster Temperatur verfolgen

## 5.7 Dateien exportieren

### 5.7.1 Dateien über HIKMICRO Sight exportieren

Sie können über HIKMICRO Sight auf Gerätealben zugreifen und Dateien auf Ihr Handy exportieren.

### *Bevor Sie beginnen*

Installieren Sie HIKMICRO Sight auf Ihrem Handy.

### *Schritte*

1. Öffnen Sie HIKMICRO Sight und verbinden Sie Ihr Gerät mit der App.

Siehe *App-Verbindung*.

2. Tippen Sie auf **Medien**, um auf Gerätealben zuzugreifen.



Abbildung 5-3 Zugriff auf Gerätealben

3. Tippen Sie auf **Lokal** oder **Gerät**, um die Fotos und Videos anzuzeigen.
  - **Lokal**: Sie können die in der App aufgenommenen Dateien anzeigen.
  - **Gerät**: Sie können sich die Dateien des aktuellen Geräts anzeigen.

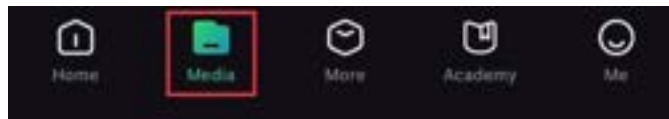

### Hinweis

Die Fotos oder Videos werden möglicherweise nicht in **Gerät** angezeigt. Wischen Sie nach unten, um die Seite zu aktualisieren.

---

4. Wählen Sie durch Antippen eine Datei aus und tippen Sie auf **Herunterladen**, um die Datei in Ihre lokalen Handyalben zu exportieren.



Abbildung 5-4 Dateien exportieren



### Hinweis

- Gehen Sie in der App zu **Ich** -> **Über** -> **Benutzerhandbuch**, um weitere Informationen zur Bedienung zu erhalten.
  - Sie können auch auf die Gerätealben zugreifen, indem Sie in der Live-Ansicht unten links auf das Symbol tippen.
  - Der Export kann aufgrund von App-Updates variieren. Bitte nehmen Sie die aktuelle App-Version als Referenz.
- 

## 5.7.2 Dateien über PC exportieren







Mit dieser Funktion können Sie aufgezeichnete Videos und aufgenommene Fotos exportieren.

### *Bevor Sie beginnen*

Stellen Sie sicher, dass das Gerät eingeschaltet ist, wenn Sie das Kabel anschließen.

### *Schritte*

1. Halten Sie gedrückt, um das Menü aufzurufen.

2. Gehen Sie zu  **Erweiterte Einstellungen** und drücken Sie  oder , um  auszuwählen.
3. Drücken Sie , um die Konfigurationsschnittstelle aufzurufen.
4. Drücken Sie  oder , um **USB-Flash-Laufwerk** auszuwählen.
5. Verbinden Sie Gerät und PC über das Kabel.



### Hinweis

Stellen Sie sicher, dass das Gerät eingeschaltet ist, wenn Sie das Kabel anschließen.

---

6. Öffnen Sie die Computer-Festplatte und wählen Sie das Speichermedium des Geräts. Gehen Sie zum DCIM-Ordner und suchen Sie den Ordner, der nach Jahr und Monat der Aufnahme benannt ist. Wenn Sie z. B. im August 2025 ein Bild oder ein Video aufnehmen, finden Sie das Bild oder Video in **DCIM -> 202508**.
7. Wählen Sie die Dateien aus und kopieren Sie sie auf den PC.
8. Trennen Sie das Gerät von Ihrem PC.













### Hinweis

- Das Gerät zeigt Fotos an, wenn Sie es an den PC anschließen. Funktionen wie Foto- oder Videoaufnahme und Hotspot sind jedoch deaktiviert.
  - Wenn Sie das Gerät zum ersten Mal an den PC anschließen, wird das Treiberprogramm automatisch installiert.
-

## 6 Systemeinstellungen















### 6.1 Datum anpassen

#### *Schritte*

1. Halten Sie  gedrückt, um das Menü aufzurufen.
2. Gehen Sie zu  **Erweiterte Einstellungen** und drücken Sie  oder , um  auszuwählen.
3. Drücken Sie , um die Konfigurationsschnittstelle aufzurufen.
4. Drücken Sie , um das Jahr, den Monat oder den Tag auszuwählen, und drücken Sie  oder , um den Wert zu ändern.
5. Halten Sie  zum Speichern der Einstellungen und zum Verlassen gedrückt.

### 6.2 Zeit synchronisieren











#### *Schritt*

1. Halten Sie  gedrückt, um das Menü aufzurufen.
2. Gehen Sie zu  **Erweiterte Einstellungen** und drücken Sie  oder , um  auszuwählen.
3. Drücken Sie , um die Konfigurationsschnittstelle aufzurufen.
4. Drücken Sie  oder , um das Zeitformat umzuschalten. Sie können zwischen 24-Stunden- und 12-Stunden-Anzeige wählen. Wenn Sie das 12-Stunden-Format auswählen, drücken Sie  und dann  oder , um AM oder PM auszuwählen.
5. Drücken Sie , um Stunde oder Minute zu wählen, und drücken Sie  oder , um den Wert zu ändern.
6. Halten Sie  zum Speichern der Einstellungen und zum Verlassen gedrückt.

### 6.3 Sprache einstellen

Mit dieser Funktion können Sie die Gerätesprache auswählen.









#### *Schritte*

1. Halten Sie  gedrückt, um das Menü aufzurufen.
2. Gehen Sie zu  **Erweiterte Einstellungen** und drücken Sie  oder , um  auszuwählen.
3. Drücken Sie , um die Konfigurationsschnittstelle aufzurufen.
4. Drücken Sie auf  oder auf  zur Auswahl der gewünschten Sprache. Drücken Sie zum Bestätigen auf .
5. Halten Sie  zum Speichern der Einstellungen und zum Verlassen gedrückt.

## 6.4 Gerätebildschirm an den PC übertragen

Das Gerät unterstützt das Übertragen des Bildschirms auf den PC über einen auf dem UVC-Protokoll basierenden Streaming Media Player. Einzelheiten können Sie dem Gerätebild auf der PC-Anzeige entnehmen.







### *Schritte*



1. Halten Sie  gedrückt, um das Menü aufzurufen.
2. Gehen Sie zu  **Erweiterte Einstellungen** und drücken Sie  oder , um  auszuwählen.
3. Drücken Sie , um die Konfigurationsschnittstelle aufzurufen.
4. Drücken Sie  oder , um **Digital** auszuwählen.
5. Halten Sie  gedrückt, um die Einstellungen zu speichern und den Vorgang zu beenden.
6. Öffnen Sie den auf dem UVC-Protokoll basierenden Player, und verbinden Sie Ihr Gerät über das Typ-C-Kabel mit dem PC.

## 6.5 Einheit einstellen

Sie können die Einheit für die Entfernungsmessung umschalten.

### *Schritte*

1. Halten Sie  gedrückt, um das Menü aufzurufen.
2. Gehen Sie zu  **Erweiterte Einstellungen** und drücken Sie  oder , um  auszuwählen.
3. Drücken Sie , um die Konfigurationsschnittstelle aufzurufen.











4. Drücken Sie  oder , um die gewünschte Einheit zu wählen.
5. Halten Sie  zum Speichern der Einstellungen und zum Verlassen gedrückt.

## 6.6 Passcode für Bildschirmsperre festlegen





Sie können einen Passcode festlegen, um den Gerätebildschirm zu sperren und so unbefugten Zugriff auf das Gerät zu verhindern.

### 6.6.1 Passcode aktivieren

#### *Schritte*

1. Halten Sie  gedrückt, um das Menü aufzurufen.
2. Gehen Sie zu  **Erweiterte Einstellungen** und drücken Sie  oder , um  auszuwählen.
3. Drücken Sie , um diese Funktion zu aktivieren und die Konfigurationsoberfläche aufzurufen.
4. Drücken Sie auf , um die Ziffer zu wechseln, und drücken Sie auf  oder , um die Nummer zu ändern.
5. Halten Sie  zum Speichern der Einstellungen und zum Verlassen gedrückt.

#### *Ergebnis*

Ist der Passcode aktiviert, müssen Sie ihn eingeben, sobald das Gerät eingeschaltet oder aus dem Standby-Modus geweckt wird. Drücken Sie auf , um die Ziffern zu wechseln, drücken Sie auf  oder , um die Nummer zu ändern, und halten Sie  zur Bestätigung gedrückt.



#### **Hinweis**













Wenn Sie den Passcode vergessen, können Sie  gedrückt halten, um ihn auf dem Sperrbildschirm zurückzusetzen. Dieser Vorgang erfordert das Zurücksetzen des Geräts auf die Werkseinstellungen.

---

### 6.6.2 Zugangscode ändern







Nach der Aktivierung können Sie den Passcode bei Bedarf ändern.

#### *Schritte*

1. Halten Sie  gedrückt, um das Menü aufzurufen.
2. Gehen Sie zu  **Erweiterte Einstellungen** und drücken Sie  oder , um  auszuwählen.
3. Drücken Sie auf  und wählen Sie dann . Drücken Sie , um die Konfigurationsschnittstelle aufzurufen.
4. Drücken Sie auf , um die Ziffer zu wechseln, und drücken Sie auf  oder , um die Nummer zu ändern.
5. Halten Sie  zum Speichern der Einstellungen und zum Verlassen gedrückt.

## 6.7 Gerätedaten anzeigen







### *Schritte*

1. Halten Sie  gedrückt, um das Menü aufzurufen.
2. Gehen Sie zu  **Erweiterte Einstellungen** und drücken Sie  oder , um  auszuwählen.
3. Drücken Sie  zur Bestätigung. Es werden Geräteinformationen wie Version, verfügbarer Speicherplatz und Seriennummer angezeigt.
4. Halten Sie  zum Speichern der Einstellungen und zum Verlassen gedrückt.

## 6.8 Gerät wiederherstellen

Mit dieser Funktion werden nur die Grundeinstellungen des Geräts auf die Standardeinstellungen zurückgesetzt, wie beispielsweise Helligkeit, Kontrast und BiB.







### *Schritte*

1. Halten Sie  gedrückt, um das Menü aufzurufen.
2. Gehen Sie zu  **Erweiterte Einstellungen** und drücken Sie  oder , um  auszuwählen.
3. Drücken Sie , um das Gerät gemäß der Aufforderung auf die Standardeinstellungen zurückzusetzen.

## 6.9 Gerät zurücksetzen

Diese Funktion löscht alle Inhalte und Einstellungen, darunter Grundeinstellungen, Speicher, Passcode und Hotspot-Passwort.

### *Schritte*

1. Halten Sie  gedrückt, um das Menü aufzurufen.
2. Gehen Sie zu  **Erweiterte Einstellungen** und drücken Sie  oder , um  auszuwählen.
3. Drücken Sie , um das Gerät gemäß der Aufforderung auf die Standardeinstellungen zurückzusetzen.

## 7 Häufig gestellte Fragen

### 7.1 Warum blinkt die Ladeanzeige nicht ordnungsgemäß?

Überprüfen Sie die folgenden Punkte.

- Prüfen Sie, ob das Gerät mit einem Standard-Netzadapter geladen wird und die Ladetemperatur über 0 °C liegt.
- Laden Sie das Gerät im ausgeschalteten Zustand auf.

### 7.2 Warum leuchtet die Betriebsanzeige nicht?

Prüfen Sie, ob der Geräte-Akku entladen ist. Prüfen Sie die Anzeige, nachdem Sie das Gerät 5 Minuten lang geladen haben.

### 7.3 Das Bild ist nicht scharf, wie kann es eingestellt werden?

Stellen Sie den Dioptrieneinstellring oder den Fokusring ein, bis das Bild klar ist. Siehe *Dioptrien einstellen* oder *Fokus einstellen*.

### 7.4 Aufnahme oder Aufzeichnung schlägt fehl. Welches Problem liegt vor?

Überprüfen Sie die folgenden Punkte.

- Prüfen Sie, ob das Gerät mit Ihrem PC verbunden ist. In diesem Zustand ist das Aufnehmen oder Aufzeichnen deaktiviert.
- Prüfen Sie, ob der Speicherplatz erschöpft ist.
- Prüfen Sie, ob das Gerät einen niedrigen Akkustand hat.

### 7.5 Warum erkennt der PC das Gerät nicht?

Überprüfen Sie die folgenden Punkte.

- Prüfen Sie, ob das Gerät über das mitgelieferte USB-Kabel mit Ihrem PC verbunden ist.

- Stellen Sie bei Verwendung anderer USB-Kabel sicher, dass die Kabellänge 1 m nicht überschreitet.
- Prüfen Sie, ob der USB-Verbindungsmodus des Geräts auf **USB-Flash-Laufwerk** eingestellt wurde.

## Rechtliche Informationen

© Hangzhou Microimage Software Co., Ltd. Alle Rechte vorbehalten.

### Hinweise zu dieser Bedienungsanleitung

Die Bedienungsanleitung enthält Anleitungen zur Verwendung und Verwaltung des Produkts. Bilder, Diagramme, Abbildungen und alle sonstigen Informationen dienen nur der Beschreibung und Erklärung. Die Änderung der in der Bedienungsanleitung enthaltenen Informationen ist aufgrund von Firmware-Aktualisierungen oder aus anderen Gründen vorbehalten. Die neueste Version dieses Handbuchs finden Sie auf der HIKMICRO-Website ([www.hikmicrotech.com/](http://www.hikmicrotech.com/)).

Bitte verwenden Sie diese Bedienungsanleitung unter Anleitung und Unterstützung von Fachleuten, die für den Support des Produkts geschult sind.

### Marken

 **HIKMICRO** und andere Marken und Logos von HIKMICRO sind Eigentum von HIKMICRO in verschiedenen Gerichtsbarkeiten.

Andere hier erwähnte Marken und Logos sind Eigentum ihrer jeweiligen Inhaber.

### HAFTUNGSAUSSCHLUSS

DIESE BEDIENUNGSANLEITUNG UND DAS BESCHRIEBENE PRODUKT MIT SEINER HARDWARE, SOFTWARE UND FIRMWARE WERDEN, SOWEIT GESETZLICH ZULÄSSIG, IN DER „VORLIEGENDEN FORM“ UND MIT „ALLEN FEHLERN UND IRRTÜMERN“ BEREITGESTELLT. HIKMICRO GIBT KEINE GARANTIE, WEDER AUSDRÜCKLICH NOCH STILLSCHWEIGEND, EINSCHLIEßLICH, ABER OHNE DARAUF BESCHRÄNKT ZU SEIN, MARKTGÄNGIGKEIT, ZUFRIEDENSTELLENDEN QUALITÄT ODER EIGNUNG FÜR EINEN BESTIMMTEN ZWECK. DIE NUTZUNG DES PRODUKTS DURCH SIE ERFOLGT AUF IHRE EIGENE GEFAHR. IN KEINEM FALL IST HIKMICRO IHNEN GEGENÜBER HAFTBAR FÜR BESONDERE, ZUFÄLLIGE, DIREKTE ODER INDIREKTE SCHÄDEN, EINSCHLIEßLICH, ABER OHNE DARAUF BESCHRÄNKT ZU SEIN, VERLUST VON GESCHÄFTSGEWINNEN, GESCHÄFTSUNTERBRECHUNG, DATENVERLUST, SYSTEMBESCHÄDIGUNG, VERLUST VON DOKUMENTATIONEN, SEI ES AUFGRUND VON VERTRAGSBRUCH, UNERLAUBTER HANDLUNG (EINSCHLIEßLICH FAHRLÄSSIGKEIT), PRODUKTHAFTUNG ODER

ANDERWEITIG, IN VERBINDUNG MIT DER VERWENDUNG DIESES PRODUKTS, SELBST WENN HIKMICRO ÜBER DIE MÖGLICHKEIT DERARTIGER SCHÄDEN ODER VERLUSTE INFORMIERT WAR.

SIE ERKENNEN AN, DASS DIE NATUR DES INTERNETS DAMIT VERBUNDENE SICHERHEITSRISIKEN BEINHALTET. HIKMICRO ÜBERNIMMT KEINE VERANTWORTUNG FÜR ANORMALEN BETRIEB, DATENVERLUST ODER ANDERE SCHÄDEN, DIE SICH AUS CYBERANGRIFFEN, HACKERANGRIFFEN, VIRUSINFEKTION ODER ANDEREN SICHERHEITSRISIKEN IM INTERNET ERGEBEN. HIKMICRO WIRD JEDOCH BEI BEDARF ZEITNAH TECHNISCHEM SUPPORT LEISTEN.

SIE STIMMEN ZU, DIESES PRODUKT IN ÜBEREINSTIMMUNG MIT ALLEN GELTENDEN GESETZEN ZU VERWENDEN, UND SIE SIND ALLEIN DAFÜR VERANTWORTLICH, DASS IHRE VERWENDUNG GEGEN KEINE GELTENDEN GESETZE VERSTÖßT. INSBESONDERE SIND SIE DAFÜR VERANTWORTLICH, DIESES PRODUKT SO ZU VERWENDEN, DASS DIE RECHTE DRITTER NICHT VERLETZT WERDEN, EINSCHLIESSLICH, ABER NICHT BESCHRÄNKT AUF VERÖFFENTLICHUNGSRECHTE, DIE RECHTE AN GEISTIGEM EIGENTUM ODER DEN DATENSCHUTZ UND ANDERE PERSÖNLICHKEITSRECHTE. DIESES PRODUKT DARF NICHT FÜR DIE ILLEGALE JAGD AUF TIERE, DIE VERLETZUNG DER PRIVATSPHÄRE ODER FÜR EINEN ANDEREN ZWECK VERWENDET WERDEN, DER ILLEGAL ODER DEM ÖFFENTLICHEN INTERESSE ABTRÄGLICH IST. SIE DÜRFEN DIESES PRODUKT NICHT FÜR VERBOTENE ENDANWENDUNGEN VERWENDEN, EINSCHLIESSLICH DER ENTWICKLUNG ODER HERSTELLUNG VON MASSENVERNICHTUNGSWAFFEN, DER ENTWICKLUNG ODER HERSTELLUNG CHEMISCHER ODER BIOLOGISCHER WAFFEN, JEDLICHER AKTIVITÄTEN IM ZUSAMMENHANG MIT EINEM NUKLEAREN SPRENGKÖRPER ODER UNSICHEREN NUKLEAREN BRENNSTOFFKREISLAUF BZW. ZUR UNTERSTÜTZUNG VON MENSCHENRECHTSVERLETZUNGEN.

IM FALL VON WIDERSPRÜCHEN ZWISCHEN DIESER BEDIENUNGSANLEITUNG UND GELTENDEM RECHT IST LETZTERES MASSGEBLICH.

## Behördliche Informationen

---

Diese Bestimmungen gelten nur für Produkte, die das entsprechende Zeichen oder die entsprechenden Informationen tragen.

---

### EU-Konformitätserklärung



Dieses Produkt und – gegebenenfalls – das mitgelieferte Zubehör tragen das „CE“-Kennzeichen und entsprechen daher den geltenden harmonisierten europäischen Normen, die in der Richtlinie 2014/30/EU (EMV), der Richtlinie 2014/35/EU (NSR), der Richtlinie 2011/65/EU (RoHS) und der Richtlinie 2014/53/EU (RED) aufgeführt sind. Hiermit erklärt Hangzhou Microimage Software Co., Ltd., dass dieses Gerät (siehe Etikett) mit der Richtlinie 2014/53/EU übereinstimmt.

Der vollständige Text der EU-Konformitätserklärung ist unter folgender Internetadresse abrufbar:

<https://www.hikmicrotech.com/de/support/download-center/declaration-of-conformity/>.

#### Frequenzbänder und Leistung (für CE)

Die für das folgende Funkgerät geltenden Frequenzbänder und die nominalen Grenzwerte für die Sendeleistung (gestrahlt und/oder leitungsgeführt) sind wie folgt:  
WLAN 2,4 GHz (2,4 GHz bis 2,4835 GHz) 20 dBm;  
5 GHz (5,15 bis 5,25 GHz): 23 dBm

Verwenden Sie bei einem Gerät ohne mitgeliefertes Netzteil nur ein Netzteil von einem zugelassenen Hersteller.

Detaillierte Angaben zum Strombedarf finden Sie in der Produktspezifikation.

Verwenden Sie bei einem Gerät ohne mitgelieferte Batterien nur Batterien/Akkus von einem zugelassenen Hersteller.

Detaillierte Angaben zu den Batterie-/Akku-Anforderungen finden Sie in der Produktspezifikation.



Richtlinie 2012/19/EU (WEEE-Richtlinie): Produkte, die mit diesem Symbol gekennzeichnet sind, dürfen innerhalb der Europäischen Union nicht mit dem Hausmüll entsorgt werden. Für korrektes Recycling geben Sie dieses Produkt an Ihren örtlichen Fachhändler zurück oder entsorgen Sie

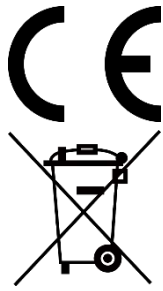

es an einer der Sammelstellen. Weitere Informationen finden Sie unter: [www.recyclethis.info](http://www.recyclethis.info)

Verordnung (EU) 2023/1542 (Batterieverordnung): Dieses Produkt enthält einen Akku und ist konform mit der Verordnung (EU) 2023/1542. Der Akku darf in der Europäischen Union nicht als unsortierter kommunaler Abfall entsorgt werden. Siehe Produktdokumentation für spezifische Hinweise zu Akkus oder Batterien. Der Akku ist mit diesem Symbol gekennzeichnet, das auch Buchstaben enthalten kann, die auf Cadmium (Cd) oder Blei (Pb) hinweisen. Für korrektes Recycling geben Sie die Akkus/Batterien an Ihren örtlichen Fachhändler zurück oder entsorgen Sie sie an einer der Sammelstellen. Weitere Informationen finden Sie unter: [www.recyclethis.info](http://www.recyclethis.info).

### INFORMATIONEN FÜR PRIVATE HAUSHALTE

#### 1. Getrennte Erfassung von Altgeräten:

Elektro- und Elektronikgeräte, die zu Abfall geworden sind, werden als Altgeräte bezeichnet. Besitzer von Altgeräten haben diese einer vom unsortierten Siedlungsabfall getrennten Erfassung zuzuführen. Altgeräte gehören insbesondere nicht in den Hausmüll, sondern in spezielle Sammel- und Rückgabesysteme.

#### 2. Batterien und Akkus sowie Lampen:

Besitzer von Altgeräten haben Altbatterien und Altakkumulatoren, die nicht vom Altgerät umschlossen sind, die zerstörungsfrei aus dem Altgerät entnommen werden können, im Regelfall vor der Abgabe an einer Erfassungsstelle vom Altgerät zu trennen. Dies gilt nicht, soweit Altgeräte einer Vorbereitung zur Wiederverwendung unter Beteiligung eines öffentlich-rechtlichen Entsorgungsträgers zugeführt werden.

#### 3. Möglichkeiten der Rückgabe von Altgeräten:

Besitzer von Altgeräten aus privaten Haushalten können diese bei den Sammelstellen der öffentlich-rechtlichen Entsorgungsträger oder bei den von Herstellern oder Vertriebern im Sinne des ElektroG eingerichteten Rücknahmestellen unentgeltlich abgeben. Rücknahmepflichtig sind Geschäfte mit einer Verkaufsfläche von mindestens 400 m<sup>2</sup> für Elektro- und Elektronikgeräte sowie diejenigen Lebensmittelgeschäfte mit einer Gesamtverkaufsfläche von mindestens 800 m<sup>2</sup>, die mehrmals pro Jahr oder dauerhaft Elektro- und Elektronikgeräte anbieten und auf dem Markt bereitstellen. Dies gilt auch bei Vertrieb unter Verwendung von Fernkommunikationsmitteln, wenn die Lager- und Versandflächen für Elektro- und Elektronikgeräte mindestens 400 m<sup>2</sup> betragen oder die

gesamten Lager- und Versandflächen mindestens 800 m<sup>2</sup> betragen. Vertreiber haben die Rücknahme grundsätzlich durch geeignete Rückgabemöglichkeiten in zumutbarer Entfernung zum jeweiligen Endnutzer zu gewährleisten. Die Möglichkeit der unentgeltlichen Rückgabe eines Altgerätes besteht bei rücknahmepflichtigen Vertreibern unter anderem dann, wenn ein neues gleichartiges Gerät, das im Wesentlichen die gleichen Funktionen erfüllt, an einen Endnutzer abgegeben wird.

#### **4. Datenschutz-Hinweis:**

Altgeräte enthalten häufig sensible personenbezogene Daten. Dies gilt insbesondere für Geräte der Informations- und Telekommunikationstechnik wie Computer und Smartphones. Bitte beachten Sie in Ihrem eigenen Interesse, dass für die Löschung der Daten auf den zu entsorgenden Altgeräten jeder Endnutzer selbst verantwortlich ist.



#### **5. Bedeutung des Symbols „durchgestrichene Mülltonne“:**



Das auf Elektro- und Elektronikgeräten regelmäßig abgebildete Symbol einer durchgestrichenen Mülltonne weist darauf hin, dass das jeweilige Gerät am Ende seiner Lebensdauer getrennt vom unsortierten Siedlungsabfall zu erfassen ist.

## Symbol-Konventionen

Die in diesem Dokument verwendeten Symbole sind wie folgt definiert.

Symbol	Beschreibung
 <b>Hinweis</b>	Liefert zusätzliche Informationen zur Betonung oder Ergänzung wichtiger Punkte im Text.
 <b>Achtung</b>	Weist auf eine potenziell gefährliche Situation hin, die, wenn sie nicht vermieden wird, zu Schäden am Gerät, Datenverlust, Leistungsminderung oder unerwarteten Ergebnissen führen kann.
 <b>Gefahr</b>	Weist auf eine Gefahr mit hohem Risiko hin, die, wenn sie nicht vermieden wird, zu Tod oder schwerer Verletzung führen kann.

## Sicherheitshinweis

Diese Anleitungen sollen gewährleisten, dass Sie das Produkt korrekt verwenden, um Gefahren oder Sachschäden zu vermeiden. Bitte lesen Sie alle Sicherheitshinweise sorgfältig durch, bevor Sie das Gerät in Betrieb nehmen.

### Gesetze und Vorschriften

Die Verwendung des Produkts muss in strikter Übereinstimmung mit den örtlichen Vorschriften zur elektrischen Sicherheit erfolgen.

### Transportwesen

- Bewahren Sie das Gerät beim Transport in der ursprünglichen oder einer vergleichbaren Verpackung auf.
- Bewahren Sie das gesamte Verpackungsmaterial nach dem Auspacken für zukünftigen Gebrauch auf. Im Falle eines Fehlers müssen Sie das Gerät in der Originalverpackung an das Werk zurücksenden.
- Beim Transport ohne Originalverpackung kann das Gerät beschädigt werden und wir übernehmen keine Verantwortung.
- Lassen Sie das Produkt nicht fallen und vermeiden Sie heftige Stöße. Halten Sie das Gerät von magnetischen Störungen fern.

### Stromversorgung

- Wenn im Lieferumfang des Geräts ein Netzteil enthalten ist, verwenden Sie nur das mitgelieferte Netzteil. Wenn kein Netzteil mitgeliefert wird, stellen Sie sicher, dass das Netzteil oder eine andere Stromversorgung den Anforderungen an eine Stromquelle mit begrenzter Leistung entspricht. Die Ausgangsparameter des Netzteils sind auf dem Produktaufkleber angegeben.
- Die Leistung des Ladegeräts muss zwischen min. 5 Watt, die vom Funkgerät benötigt werden, und max. 10 Watt liegen, um die maximale Ladegeschwindigkeit zu erreichen.
- Stellen Sie sicher, dass der Stecker richtig in der Steckdose steckt.
- Verbinden Sie NICHT mehrere Geräte mit einem Netzteil, da es andernfalls durch Überlastung zu einer Überhitzung oder einem Brand kommen kann.

### Akku

- Die externe wiederaufladbare Batterie ist vom Typ 18650 und die Batteriegröße sollte 19 mm × 70 mm betragen. Die Nennspannung beträgt 3,635 VDC und die Akkukapazität beträgt 3300 mAh.

- Achten Sie bei langfristiger Lagerung des Akkus darauf, dass er alle drei Monate vollständig geladen wird, um seine Lebensdauer zu gewährleisten. Anderenfalls kann es zu Schäden kommen.
- **ACHTUNG:** Bei Austausch der Batterie durch einen falschen Typ besteht Explosionsgefahr. Tauschen Sie stets gegen den gleichen oder äquivalenten Typ aus.
- Unsachgemäßer Austausch des Akkus durch einen falschen Typ kann eine Schutzvorrichtung umgehen (z. B. bei einigen Lithium-Batterietypen).
- Batterien nicht durch Verbrennen, in einem heißen Ofen oder Zerkleinern oder Zerschneiden entsorgen. Das kann zu einer Explosion führen.
- Bewahren Sie Batterien nicht in einer Umgebung mit extrem hoher Temperatur auf. Das kann zu einer Explosion oder zum Auslaufen von entflammbarer Flüssigkeit oder Gas führen.
- Setzen Sie Batterien keinem extrem niedrigen Luftdruck aus. Das kann zu einer Explosion oder zum Auslaufen von entflammbarer Flüssigkeit oder Gas führen.
- Entsorgen Sie die verbrauchten Batterien gemäß den Anweisungen.
- Stellen Sie sicher, dass sich während des Ladevorgangs im Umkreis von 2 m um das Ladegerät kein brennbares Material befindet.
- Bewahren Sie den Akku NICHT in der Reichweite von Kindern auf.
- Den Akku NICHT verschlucken, es besteht Verätzungsgefahr.
- Akkus mit einer falschen Größe können nicht eingesetzt werden und ein abnormales Abschalten bewirken.
- Wenn nötig, kaufen Sie bitte die vom Hersteller empfohlenen Batterien.
- Die von den Benutzern gekauften Akkus müssen den entsprechenden internationalen Normen über die Sicherheit von Akkus entsprechen (z. B. EN/IEC-Normen).
- Verwenden Sie nur einen von einem qualifizierten Hersteller gelieferten Akku. Detaillierte Angaben zu den Batterie-/Akku-Anforderungen finden Sie in der Produktspezifikation.
- **ACHTUNG:** Bei einer Beschädigung des Akkus besteht die Gefahr eines Kurzschlusses, Brandes oder einer Explosion. Häufige Verwendung, Fallenlassen, Stöße, Korrosion oder Zusammendrücken des Akkus können Schäden verursachen, wie z. B. ein gerissenes Gehäuse, sich lösende Platten oder das Austreten von Flüssigkeit oder Gas aus dem Inneren usw.
- Wenn der Akku beschädigt ist, verwenden Sie ihn nicht mehr und entsorgen Sie ihn gemäß den Anweisungen.
- Entfernen Sie die Batterie/den Akku, wenn Sie das Gerät für längere Zeit nicht benutzen.
- Achten Sie darauf, dass die Temperatur des Akkus beim Laden

zwischen 0 °C und 55 °C (32 °F und 131 °F) liegt.

- Lagern Sie das Gerät mit dem Akku oder den Akku selbst NICHT in unmittelbarer Nähe einer Wärme- oder Feuerquelle. Keinem direkten Sonnenlicht aussetzen.
- Dieses Produkt enthält eine Knopfzellenbatterie. Wenn die Knopfzellenbatterie verschluckt wird, kann dies innerhalb von 2 Stunden zu schweren inneren Verätzungen und Tod führen.
- Wenn sich das Batteriefach nicht richtig schließt, stellen Sie den Gebrauch des Produkts ein und halten Sie es von Kindern fern.
- Suchen Sie umgehend ärztliche Hilfe auf, wenn Sie vermuten, dass Batterien verschluckt oder in Körperöffnungen eingeführt wurden.
- Dieses Gerät ist nicht für die Verwendung an Orten geeignet, an denen sich Kinder befinden könnten.

### Wartung

- Falls das Produkt nicht einwandfrei funktionieren sollte, wenden Sie sich an Ihren Händler oder den nächstgelegenen Kundendienst. Wir übernehmen keine Haftung für Probleme, die durch nicht Reparatur- oder Instandhaltungsarbeiten von nicht autorisierten Dritten verursacht werden.
- Vergewissern Sie sich, dass die Stromversorgung unterbrochen wurde, bevor das Gerät von Fachleuten demontiert und repariert wird.
- Prüfen Sie die optischen Oberflächen von Objektiv, Okular, Entfernungsmesser usw. Entfernen Sie ggf. Staub und Sand vom Objektiv mit speziell dafür vorgesehenen Werkzeugen und Lösungsmitteln (vorzugsweise kontaktlos).
- Wischen Sie die Außenflächen von Metall-, Kunststoff- und Silikonteilen mit einem sauberen, weichen Tuch ab. Verwenden Sie keine chemisch aktiven Substanzen, Lösungsmittel usw., da dadurch die Lackierung beschädigt werden könnte.
- Reinigen Sie die elektrischen Kontakte des Akkus am Gerät mit einem nicht fettenden organischen Lösungsmittel.
- Wenn das Gerät nicht vom Hersteller vorgegebenem Sinne genutzt wird, kann der durch das Gerät bereitgestellte Schutz beeinträchtigt werden.

### Einsatzumgebung

- Achten Sie darauf, dass die Betriebsumgebung den Anforderungen des Geräts entspricht. Die Betriebstemperatur muss zwischen -30 °C und 45 °C liegen, die Luftfeuchtigkeit muss zwischen 5 % und 95 % betragen.
- Setzen Sie das Gerät KEINER hohen elektromagnetischen Strahlung oder staubigen Umgebungen aus.

- Richten Sie das Objektiv NICHT auf die Sonne oder eine andere helle Lichtquelle.
- Stellen Sie das Gerät an einem kühlen und gut belüfteten Ort auf.
- Vermeiden Sie die Installation des Geräts auf vibrierenden Oberflächen oder an Orten, die Erschütterungen ausgesetzt sind (Nachlässigkeit kann zu Geräteschäden führen).

### **Notruf**

Sollten sich Rauch, Gerüche oder Geräusche in dem Gerät entwickeln, so schalten Sie es unverzüglich aus und ziehen Sie den Netzstecker. Wenden Sie sich dann an den Kundendienst.

### **EINGESCHRÄNKTE GARANTIE**

Scannen Sie den QR-Code, um die Produktgarantiebestimmungen einzusehen.



### **Anschrift des Herstellers**

Raum 313, Einheit B, Gebäude 2, 399 Danfeng-Straße, Gemarkung Xixing, Stadtbezirk Binjiang, Hangzhou, Zhejiang 310052, China

Hangzhou Microimage Software Co., Ltd.

RECHTLICHER HINWEIS: Die Produkte der Wärmebildkamera-Serie unterliegen unter Umständen in verschiedenen Ländern oder Regionen Exportkontrollen, wie zum Beispiel in den Vereinigten Staaten, der Europäischen Union, dem Vereinigten Königreich und/oder anderen Mitgliedsländern des Wassenaar-Abkommens. Bitte informieren Sie sich bei Ihrem Rechtsexperten oder bei den örtlichen Behörden über die erforderlichen Exportlizenzen, wenn Sie beabsichtigen, die Produkte der Wärmebildkamera-Serie in verschiedene Länder zu transferieren, zu exportieren oder zu reexportieren.



 Hikmicro Hunting.Global

 HIKMICRO Outdoor

 [www.hikmicrotech.com](http://www.hikmicrotech.com)

 Hikmicro Hunting.Global

 HIKMICRO Hunting.Global

 [support@hikmicrotech.com](mailto:support@hikmicrotech.com)